

CLEAN MAX 3 ΣΕ 1 ΑΤΜΟΚΑΘΑΡΙΣΤΗΣ ΟΔΗΓΙΕΣ ΧΡΗΣΗΣ

Οδηγίες ασφαλείας

Σωστή χρήση

- **ΠΡΟΣΟΧΗ! Η λανθασμένη χρήση της συσκευής μπορεί να έχει ως αποτέλεσμα τραυματισμό, έγκαυμα και ηλεκτροπληξία.**
- Η συσκευή είναι σχεδιασμένη για τον καθαρισμό επιφανειών ανθεκτικών στη θερμότητα. Είναι επίσης κατάλληλη για τον καθαρισμό πατωμάτων με παρκέ, αν ακολουθήσετε τις παρακάτω οδηγίες:
 - Το παρκέ θα πρέπει να είναι σωστά στρωμένο και δεν πρέπει να υπάρχουν κενά ή σπασίματα μέσα στα οποία μπορεί να εισχωρήσει υγρασία.
 - Δοκιμάστε τον ατμοκαθαριστή πρώτα σε μια κρυφή περιοχή και ελέγξτε μετά το παρκέ για εισχώρηση υγρασίας.
 - Αν η επιφάνεια δεν δείχνει να έχει πάθε ζημία, η συσκευή μπορεί να χρησιμοποιηθεί για να καθαρίσετε όλο το παρκέ.
- Συμβουλευτείτε έναν επαγγελματία αν το πάτωμά σας είναι κατάλληλο για καθαρισμό με τον ατμοκαθαριστή. Πάντα να δοκιμάζετε σε μια μικρή περιοχή πριν χρησιμοποιήσετε τον ατμοκαθαριστή.
- Η συσκευή **δεν** είναι κατάλληλη για τον καθαρισμό μη-σφραγισμένων ξύλινων πατωμάτων, μαλακού πλαστικού, ξύλινων επίπλων ή δερμάτινων ειδών.
- Η συσκευή δεν μπορεί να χρησιμοποιηθεί για τον καθαρισμό συνθετικών υφασμάτων, βελούδου ή άλλων ευαίσθητων υλικών.
- Η συσκευή **δεν** προορίζεται για χρήση σε εξωτερικό χώρο.
- Η συσκευή αυτή δεν είναι παιχνίδι. Κρατήστε την μακριά από παιδιά και κατοικίδια για να αποφύγετε τυχόν τραυματισμούς.
- Η συσκευή προορίζεται για οικιακή και όχι επαγγελματική χρήση. Χρησιμοποιήστε τη συσκευή μόνο σύμφωνα με τις παρεχόμενες οδηγίες χρήσης. Οποιαδήποτε άλλη χρήση θεωρείται ακατάλληλη.

Κίνδυνος τραυματισμού

- **ΠΡΟΣΟΧΗ!** Κίνδυνος ασφυξίας! Κρατήστε τα υλικά συσκευασίας μακριά από παιδιά και ζώα.
- Αυτή η συσκευή **δεν** προορίζεται για χρήση από άτομα (συμπεριλαμβανομένων παιδιών) με μειωμένες σωματικές, αισθητηριακές ή νοητικές ικανότητες ή έλλειψη εμπειρίας και γνώσης, εκτός εάν επιβλέπονται ή τους έχουν δοθεί οδηγίες σχετικά με την χρήση της συσκευής από άτομο υπεύθυνο για την ασφάλειά τους. Τα παιδιά θα πρέπει να επιβλέπονται έτσι ώστε να μην παίζουν με τη συσκευή.
- **ΠΡΟΣΟΧΗ!** Κίνδυνος εγκαύματος! Ποτέ μην στοχεύετε τον ατμό απευθείας σε άτομα, ζώα ή φυτά.
- **ΠΡΟΣΟΧΗ!** Κίνδυνος εγκαύματος! Ποτέ μην αγγίζετε την κεφαλή/το ακροφύσιο καθαρισμού της συσκευής, ενώ αυτή λειτουργεί! Κρατήστε τη συσκευή τουλάχιστον 30 εκατοστά μακριά από το ακροφύσιο. Φοράτε παπούτσια όταν καθαρίζετε πατώματα.
- **Ποτέ** μην αποσυνδέετε τη δεξαμενή νερού κατά την χρήση. Πάντα να εξασφαλίζετε ότι η δεξαμενή νερού είναι καλά κλεισμένη πριν χρησιμοποιήσετε τη συσκευή.
- **ΠΡΟΣΟΧΗ!** Κίνδυνος εγκαύματος! Κρατάτε τη συσκευή μόνο από τη χειρολαβή κατά την χρήση.
- **ΠΡΟΣΟΧΗ!** Κίνδυνος παραπατήματος! Όταν χρησιμοποιείτε τη συσκευή, απλώστε το καλώδιο με τέτοιο τρόπο ώστε να μην υπάρχει κίνδυνος παραπατήματος από κάποιον.
- **ΠΡΟΣΟΧΗ!** Κίνδυνος εγκαύματος! Το ακροφύσιο πατώματος μπορεί να είναι πολύ καυτό κατά και λίγο μετά την χρήση. Γι' αυτό το λόγο, περιμένετε μερικά λεπτά για το ακροφύσιο/πανί να κρυώσει τελείως, πριν το καθαρίσετε, το αποσυναρμολογήσετε ή/και το αποθηκεύσετε.
- **ΠΡΟΣΟΧΗ!** Κίνδυνος εγκαύματος! Αφήστε τη συσκευή και τα εξαρτήματά της να κρυώσουν εντελώς προτού τα καθαρίσετε, τα αποσυναρμολογήσετε ή τα αποθηκεύσετε.

Κίνδυνος ηλεκτροπληξίας και πυρκαγιάς

- Για τη δική σας ασφάλεια, ελέγξτε τη συσκευή, το καλώδιο και το φις για ζημιές, πριν από κάθε χρήση. Χρησιμοποιήστε τη συσκευή μόνο αν είναι πλήρως λειτουργική.
- Ποτέ μην επιχειρείτε να επισκευάσετε μια ηλεκτρική συσκευή ή να αντικαταστήσετε εξαρτήματα μόνοι σας. Σε περίπτωση φθορών, δεν θα πρέπει να χρησιμοποιήσετε τη συσκευή ξανά. Επικοινωνήστε με το τμήμα εξυπηρέτησης πελατών.
- **Σε περίπτωση ζημιάς/βλάβης, απενεργοποιήστε αμέσως τη συσκευή.**
- Συνδέετε τη συσκευή μόνο σε σωστά εγκατεστημένη πρίζα με γειωμένες επαφές. Η πρίζα θα πρέπει να είναι εύκολα προσβάσιμη αφού συνδεθεί η συσκευή. Η τάση λειτουργίας της κεντρικής παροχής θα πρέπει να συμφωνεί με τα τεχνικά χαρακτηριστικά της συσκευής. Χρησιμοποιείτε μόνο κατάλληλα καλώδια επέκτασης, των οποίων τα τεχνικά χαρακτηριστικά συμφωνούν με αυτά της συσκευής.
- Απλώστε το καλώδιο με τέτοιο τρόπο, ώστε να μην καταπλάκωνεται ή τσαλακώνεται και δεν έρχεται σε επαφή με καυτές επιφάνειες.
- Μην χρησιμοποιείτε τη συσκευή σε δωμάτια που περιέχουν εύφλεκτη σκόνη ή τοξικά και εκρηκτικά αέρια.
- Ποτέ μη βυθίζετε τη συσκευή σε νερό ή άλλα υγρά. Βεβαιωθείτε ότι η συσκευή, το καλώδιο ή το φις δεν έχουν πέσει σε νερό ή δεν υπάρχει κίνδυνος να βραχούν. Αν η συσκευή πέσει σε νερό, αποσυνδέστε αμέσως την παροχή ρεύματος.
- Ποτέ μην αγγίζετε τη συσκευή, το καλώδιο ή το φις με βρεγμένα χέρια.
- Μην στοχεύετε τον ατμό προς το καλώδιο ή εξαρτήματα που περιέχουν ηλεκτρικά μέρη (π.χ. στερεοφωνικά, τηλεοράσεις, οθόνες, διακόπτες, φώτα, συσκευές μικροκυμάτων κλπ).
- Ποτέ μην αφήνετε τη συσκευή χωρίς επίβλεψη όταν είναι συνδεδεμένη σε παροχή ρεύματος.

- Απενεργοποιήστε τη συσκευή, βγάζοντας το φως από την πρίζα:
 - αν δεν χρησιμοποιείτε τη συσκευή,
 - πριν αφαιρέσετε το μαξιλαράκι πατώματος,
 - πριν συνδέσετε ή αφαιρέσετε ένα ακροφύσιο,
 - πριν γεμίσετε/αδειάσετε τη δεξαμενή νερού,
 - σε καταιγίδα ή
 - πριν καθαρίσετε/αποθηκεύσετε τη συσκευή.
- Αν θέλετε να βγάλετε το φως από την πρίζα, μην τραβάτε το καλώδιο, αλλά πάντα το φως.

Προσοχή: Ζημιά στη συσκευή και σε περιουσιακά στοιχεία

- Κάθε φορά πριν χρησιμοποιήσετε τη συσκευή, ελέγχετε το μαξιλαράκι πατώματος για φθορά. Μην χρησιμοποιείτε το πανί αν είναι εμφανώς φθαρμένο, γιατί αλλιώς μπορεί να χαλάσει το πάτωμά σας.
- Χρησιμοποιείτε τη συσκευή μόνο όταν είναι λειτουργική και πλήρως συναρμολογημένη και το μαξιλαράκι πατώματος έχει προσαρτηθεί.
- Χρησιμοποιείτε μόνο εξαρτήματα που περιέχονται στη συσκευασία ή αυτά που προτείνονται από τον κατασκευαστή.
- Πάντα να δουλεύετε με επαρκή φωτισμό.
- Μην εισάγετε οτιδήποτε στα ανοίγματα/ακροφύσια της συσκευής.
- Ποτέ μη γεμίζετε τη συσκευή με καθαριστικά ή άλλα πρόσθετα. Μπορεί να βλάψουν ανεπανόρθωτα τη συσκευή και έτσι, να μην μπορεί να λειτουργήσει σωστά.
- Ποτέ μην εφαρμόζετε τον ατμό σε μια περιοχή για πάνω από 10 δευτερόλεπτα περίπου. Διαφορετικά, μπορεί να βλάψει την επιφάνεια.
- Επιφάνειες, που έχουν κατεργαστεί με κερί, μπορεί να χάσουν την επικάλυψή τους λόγω της ζέστης και του ατμού.
- Μην υπερχειλίζετε τη δεξαμενή νερού. Χρησιμοποιήστε νερό βρύσης ή απεσταγμένο νερό για να γεμίσετε τη συσκευή. Άλλα υγρά μπορεί να βλάψουν τη συσκευή.
- Ποτέ μη λειτουργείτε τη συσκευή χωρίς νερό.
- Μην αφήνετε τη συσκευή να πέσει και μην την χτυπάτε.
- Μην υποβάλλετε τη συσκευή σε υπερβολικές θερμοκρασίες, μεγάλες μεταβολές στη θερμοκρασία, απευθείας ηλιακό φως ή υγρασία.
- Αδειάστε τη δεξαμενή νερού τελείως, πριν αποθηκεύσετε τη συσκευή.
- Αποθηκεύστε τη συσκευή σε στεγνό, καθαρό και δροσερό μέρος.

Περιεχόμενα

- A** Κυρίως συσκευή
- B** Μπάρα χειρολαβής
- C** Χειρολαβή
- D** Μικρή στρογγυλή βούρτσα
- E** Μεγάλη στρογγυλή βούρτσα
- F** Αντάπτορας ακροφυσίου
- G** Ακροφύσιο πλακακιών
- H** Πλάγια βούρτσα
- I** Σπάτουλα
- J** Μεζούρα
- K** Μαξιλαράκι πατώματος
- L** Κεφαλή καθαρισμού
- M** Κεφαλή καθαρισμού χαλιών

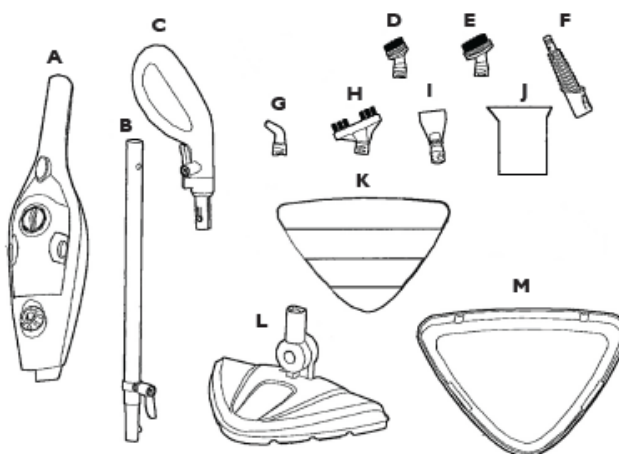

Σύνοψη συσκευής

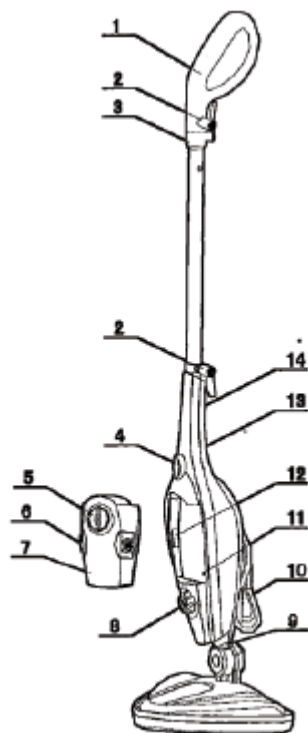

1. Χειρολαβή
2. Περιστρεφόμενος γάντζος για τύλιγμα του καλωδίου
3. Υποδοχή καλωδίου
4. Διακόπτης On/Off
5. Καπάκι δεξαμενής νερού
6. Πλήκτρα απελευθέρωσης δεξαμενής νερού
7. Δεξαμενή νερού
8. Διακόπτης ελέγχου ποσότητας ατμού
9. Ακροφύσιο ατμού
10. Καλώδιο
11. Βαλβίδα νερού
12. LED λειτουργίας
13. Διακόπτης On/Off για χρήση της συσκευής ως φορητού ατμοκαθαριστή, χωρίς τη μπάρα χειρολαβής (αυτός ο διακόπτης είναι απενεργοποιημένος όταν έχει συνδεθεί η μπάρα χειρολαβής).
14. Κουμπί απελευθέρωσης μπάρας χειρολαβής

Λειτουργίες της συσκευής (λειτουργίες ακροφυσίων)

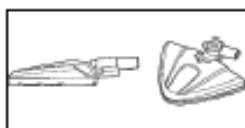

- Κεφαλή καθαρισμού (L) με μαξιλαράκι πατώματος (K): για καθαρισμό με ατμό ομαλών πατωμάτων και, αν χρησιμοποιείτε τον αντάπτορα καθαρισμού χαλιών (M), χαλιών. Η γωνία της κεφαλής καθαρισμού προς την κυρίως συσκευή μπορεί να ρυθμιστεί ομαλά οριζόντια και κάθετα.



- Μικρή και μεγάλη στρογγυλή βούρτσα (D + E): Χρησιμοποιήστε τη στρογγυλή βούρτσα για να καθαρίσετε όλα τα αντικείμενα, π.χ. φούρνους, είδη υγιεινής, μπανιέρες, νιπτήρες, παιχνίδια.

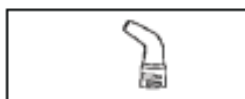

- Ακροφύσιο πλακακιών (G): για καθαρισμό σοβά, γωνιών, κλπ ή άλλων δυσπρόσιτων περιοχών.



- Πλάγια βούρτσα (H): για καθαρισμό βρωμιάς από σοβά και γωνίες.

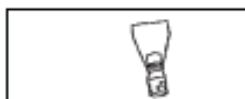

- Σπάτουλα (I): για καθαρισμό επίμονης βρωμιάς, π.χ. σε εστίες, φούρνους, κλπ.

Πριν την πρώτη χρήση
ΠΡΟΣΟΧΗ!

- Κρατήστε τα παιδιά και κατοικίδια μακριά από τα υλικά συσκευασίας. Υπάρχει, μεταξύ άλλων, κίνδυνος ασφυξίας!
1. Αποσυσκευάστε όλα τα εξαρτήματα και βεβαιωθείτε ότι υπάρχουν όλα. Ελέγξτε για φθορές από τη μεταφορά. Αν κάποιο ή κάποια εξαρτήματα έχουν φθαρεί, μην τα χρησιμοποιήσετε (!). Επικοινωνήστε με το τμήμα εξυπηρέτησης πελατών.
 2. Βγάλτε όλα αυτοκόλλητα υπάρχουν πάνω στη συσκευή και τα εξαρτήματα.
 3. Συναρμολογήστε τη συσκευή.

ΣΗΜΕΙΩΣΗ: Υπολείμματα νερού στη δεξαμενή οφείλονται σε προηγούμενο έλεγχό της,

Συναρμολόγηση της συσκευής ΠΡΟΣΟΧΗ!

- Κίνδυνος ηλεκτροπληξίας! Κατά τη διάρκεια της συναρμολόγησης ή/και της αποσυναρμολόγησης, η συσκευή δεν θα πρέπει να είναι συνδεδεμένη στην παροχή ρεύματος και πρέπει να έχει κρυώσει.
1. Τοποθετήστε προσεκτικά όλα τα εξαρτήματα σε μια επίπεδη επιφάνεια. Ως μέτρο προφύλαξης, ακουμπήστε τα πάνω σε ένα προστατευτικό φύλλο, προς αποφυγή ζημιάς σε ευαίσθητες επιφάνειες.

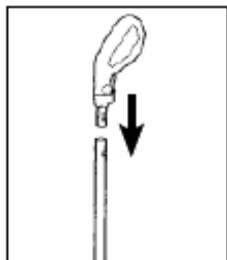

2. Εισάγετε τη χειρολαβή (C) στη μπάρα χειρολαβής (B). Αν υπάρχει, πατήστε το κούμπωμα στη χειρολαβή έτσι ώστε να μπει στη μπάρα χειρολαβής. Το κούμπωμα πρέπει να κλειδώνει μέσα στο άνοιγμα της μπάρας χειρολαβής. Στρέψτε τη χειρολαβή πίσω και μπροστά γι'αυτό.

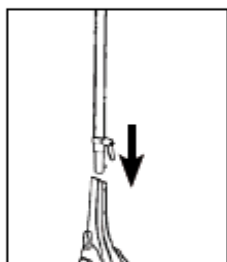

3. Εισάγετε την άκρη της μπάρας χειρολαβής στο πάνω άνοιγμα της κυρίως συσκευής (A). Η μπάρα χειρολαβής πρέπει να ακουστεί ότι ασφάλισε στη θέση της.

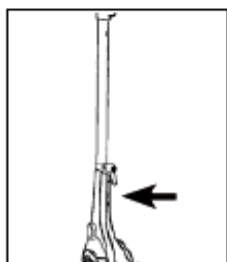

- Για να αφαιρέσετε τη μπάρα χειρολαβής, πατήστε το κουμπί απελευθέρωσης (14), τραβώντας ταυτόχρονα τη μπάρα προς τα έξω.
4. Στρέψτε τον πάνω γάντζο για τύλιγμα του καλώδιου (2) προς τα πάνω και τον κάτω γάντζο προς τα κάτω και τυλίξτε το καλώδιο γύρω και από τους δύο γάντζους.

Για να ξετυλίξετε γρήγορα το καλώδιο, στρέψτε τον πάνω γάντζο προς τα κάτω.

Προσάρτηση/αφαίρεση της κεφαλής καθαρισμού και των ακροφύσιων



- Εισάγετε την κεφαλή καθαρισμού (L) στο ακροφύσιο ατμού (9) της κυρίως συσκευής, μέχρι το κούμπωμα να ασφαλίσει στο άνοιγμα δίπλα το ακροφύσιο ατμού.

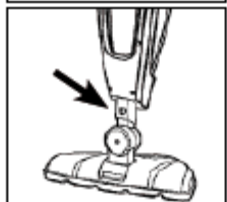

Για να αφαιρέσετε την κεφαλή καθαρισμού, πατήστε το κούμπωμα, τραβώντας ταυτόχρονα την κεφαλή καθαρισμού προς τα έξω.

- Αν θέλετε να χρησιμοποιήσετε ένα από τα άλλα περιλαμβανόμενα ακροφύσια, θα πρέπει πρώτα να το προσαρτήσετε στον αντάπτορα ακροφύσιων (F):

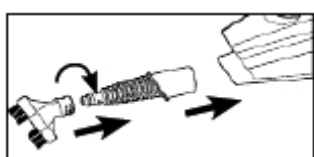

- Υπάρχει ένα ανάγλυφο βέλος στο ακροφύσιο και τον αντάπτορα. Συνδέστε τα δύο μέρη, έτσι ώστε τα ακροφύσια να δείχνουν το ένα προς το άλλο, και μετά στρέψτε το ακροφύσιο μέχρι να σταματήσει.
- Για να αφαιρέσετε το ακροφύσιο, στρέψτε το προς τα πίσω, μέχρι τα βέλη του ακροφύσιου και του αντάπτορα να δείχνουν το ένα προς το άλλο, και τραβήξτε το προς τα έξω.
- Ο αντάπτορας ακροφύσιων θα είναι προσαρτημένος στην κυρίως συσκευή με τον ίδιο ακριβώς τρόπο όπως η κεφαλή καθαρισμού: Εισάγετέ τον στο ακροφύσιο ατμού, μέχρι να ακουστεί ότι ασφάλισε στη θέση του.

- Για να αφαιρέσετε τον αντάπτορα ακροφύσιων, πατήστε το κούμπωμα, τραβώντας τον αντάπτορα ταυτόχρονα προς τα έξω.

Προσαρτηση του μαξιλαριου πατωματος και της κεφαλής καθαρισμου χαλιων

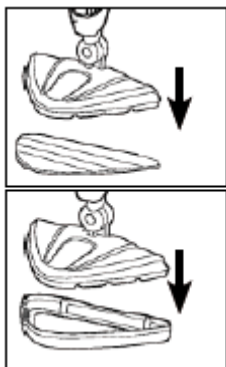

- Το μαξιλαράκι πατώματος (Κ) είναι προσαρτημένο στην κεφαλή καθαρισμού με βέλκρο. Τοποθετήστε το στην κεφαλή καθαρισμού και σπρώξτε το σταθερά. Μετά την χρήση, απλά τραβήξτε το να βγει από την κεφαλή καθαρισμού.
- Για να καθαρίσετε χαλιά, τοποθετήστε την κεφαλή καθαρισμού χαλιών (Μ) πάνω στο πάτωμα και τοποθετήστε την κεφαλή καθαρισμού με το μαξιλαράκι πατώματος στην κεφαλή καθαρισμού χαλιών.

Γέμισμα της δεξαμενής νερού

ΠΡΟΣΟΧΗ!

- Πάντα να απενεργοποιείτε τη συσκευή πριν γεμίσετε τη δεξαμενή νερού.
- Ποτέ μη γεμίζετε τη δεξαμενή με καθαριστικά ή άλλα πρόσθετα. Μπορεί να βλάψουν ανεπανόρθωτα τη συσκευή, και έτσι, δεν μπορεί πλέον να εξασφαλιστεί η ασφαλής λειτουργία της.

Αν τα LED λειτουργίας (12) αναβοσβήνουν κόκκινα, η δεξαμενή νερού (7) είναι άδεια και πρέπει να γεμιστεί.

Προτείνουμε να γεμίζετε τη δεξαμενή νερού με απιονισμένο νερό, για να μην πιάσει άλατα, ειδικά αν το νερό της βρύσης είναι πολύ σκληρό.

1. Βγάλτε τη δεξαμενή νερού από τη συσκευή για να την γεμίσετε. Για να το κάνετε αυτό, πατήστε και τα δύο κουμπιά απελευθέρωσης (6).
2. Ανοίξτε τη δεξαμενή νερού: Στρέψτε το καπάκι της δεξαμενής νερού (5) λίγο αριστερόστροφα και αφαιρέστε το.



3. Γεμίστε τη δεξαμενή με κρύο, καθαρό νερό. Μπορείτε να χρησιμοποιήσετε την παρεχόμενη μεζούρα (J) για να το κάνετε. Η δεξαμενή χωράει έως 350 ml.
4. Βιδώστε το καπάκι της δεξαμενής νερού πάνω στη δεξαμενή νερού, στρέφοντάς το δεξιόστροφα, και μετά εισάγετε τη δεξαμενή ξανά στην κυρίως συσκευή. Θα πρέπει να ακουστεί ότι ασφάλισε στη θέση της.

Χρήση

ΠΡΟΣΟΧΗ!

- Κίνδυνος εγκαύματος! Ποτέ μην στοχεύετε τον ατμό προς άτομα, ζώα, φυτά ή εξοπλισμό που περιέχει ηλεκτρικά μέρη (π.χ. στερεοφωνικά, τηλεοράσεις, διακόπτες, φώτα, συσκευές μικροκυμάτων, κλπ).
- Κίνδυνος εγκαύματος! Κρατάτε τη συσκευή μόνο από τη χειρολαβή κατά τη λειτουργία της.
- Κίνδυνος εγκαύματος! Αφού απενεργοποιήσετε τη συσκευή, θα βγαίνει καυτός ατμός για μερικά δευτερόλεπτα! Ακόμα και αφού κρυώσει η συσκευή, το νερό στη δεξαμενή θα είναι ακόμα καυτό! Να είστε προσεκτικοί!
- Πάντα να απενεργοποιείτε τη συσκευή και να βγάζετε την πρίζα πριν αφαιρέσετε το μαξιλαράκι πατώματος ή αλλάξετε ακροφύσιο.
- ΠΡΟΣΟΧΗ! Κίνδυνος εγκαύματος! Το μαξιλαράκι/ακροφύσιο πατώματος μπορεί να είναι πολύ καυτό κατά τη διάρκεια και λίγο μετά τη χρήση. Γι' αυτό το λόγο, περιμένετε μερικά λεπτά για το πανί/ακροφύσιο να κρυώσει τελείως, πριν το αφαιρέσετε.
- ΠΡΟΣΟΧΗ! Ζημιά σε περιουσιακά στοιχεία! Μην χρησιμοποιείτε τη συσκευή σε πολύ κρύες γυάλινες επιφάνειες.
- Κάθε φορά, πριν χρησιμοποιήσετε τη συσκευή, ελέγχετε το μαξιλαράκι πατώματος για φθορές. Δεν πρέπει να χρησιμοποιηθεί αν είναι εμφανώς φθαρμένο, για να μην χαλάσετε το πάτωμά σας.
- Χρησιμοποιείτε τη συσκευή μόνο αν είναι πλήρως λειτουργική και συναρμολογημένη και το μαξιλαράκι πατώματος (όταν καθαρίζετε το πάτωμα) έχει προσαρτηθεί.
- Ποτέ μην εφαρμόζετε ατμό σε μία περιοχή για περισσότερο από 10 δευτερόλεπτα περίπου. Αλλιώς, μπορεί να χαλάσει η επιφάνεια.

Καθαρισμός πατώματος

Προτείνουμε να σκουπίσετε το πάτωμα με μια σκούπα, πριν χρησιμοποιήσετε τη συσκευή.

1. Τοποθετήστε τη μπάρα χειρολαβής με τη χειρολαβή και την κεφαλή καθαρισμού στην κυρίως συσκευή. Προσαρτήστε το μαξιλαράκι πατώματος στην κεφαλή καθαρισμού και, αν θέλετε να καθαρίσετε ένα χαλί, την κεφαλή καθαρισμού χαλιών.
2. Γεμίστε τη δεξαμενή νερού.
3. Για να ξεδιπλώσετε το καλώδιο, στρέψτε τον πάνω γάντζο προς τα κάτω. Κρεμάστε το καλώδιο στην υποδοχή καλωδίου (3) για καλύτερο χειρισμό της συσκευής ενώ καθαρίζετε πατώματα, και για να μην μπλεχτείτε με το καλώδιο.
4. Στρέψτε το μοχλό για τον έλεγχο ποσότητας ατμού (8) στη μικρότερη ρύθμιση, στρέφοντάς τον αριστερόστροφα, μέχρι να σταματήσει.
5. Σηκώστε όρθια τη συσκευή. Ο μεντεσές της κεφαλής καθαρισμού ασφαλίσει όταν βρίσκεται σε όρια θέσης.
6. Βάλτε το φιν σε μια σωστά γειωμένη και εύκολα προσβάσιμη πρίζα. Τα LED λειτουργίας (12) πίσω από τη δεξαμενή νερού θα ανάψουν κόκκινα. Περιμένετε μέχρι η συσκευή να φτάσει στη θερμοκρασία λειτουργίας και να ανάψουν μπλε τα LED λειτουργίας.
7. Τώρα μπορείτε να ξεκινήσετε να καθαρίζετε το πάτωμα. Πατήστε τον διακόπτη On/Off (4) στο μπροστινό μέρος της κυρίως συσκευής. Ο διακόπτης στο πίσω μέρος (13) είναι απενεργοποιημένος όταν έχει εισαχθεί η μπάρα χειρολαβής. Θα

αρχίσει να εκπέμπεται ατμός από την κεφαλή καθαρισμού. Μπορείτε τώρα να αυξήσετε την ποσότητα του ατμού, στρέφοντας το μοχλό για τον έλεγχο ποσότητας ατμού. **ΣΗΜΕΙΩΣΗ:** Αφού γυρίσετε το μοχλό, θα χρειαστούν μερικά δευτερόλεπτα για να παραχθεί η απαιτούμενη ποσότητα ατμού.

8. Κρατήστε τη συσκευή από τη χειρολαβή και γείρετέ την ελαφρώς προς το πάτωμα, για να ξεκλειδώσει από την όρθια θέση.
9. Γλιστρήστε αργά την κεφαλή καθαρισμού μπροστά και πίσω πάνω στο πάτωμα, για να το καθαρίσετε,
10. Όταν τα LED λειτουργίας αναβοσβήνουν κόκκινα, υπάρχει πολύ λίγο νερό μέσα στη δεξαμενή. Πατήστε το διακόπτη On/Off πριν γεμίσετε τη δεξαμενή. Πριν ξεβγάλετε το μαξιλαράκι πατώματος ή μόλις τελειώσετε με το καθάρισμα του πατώματος, πατήστε το διακόπτη On/Off και βγάλτε το φιν από την πρίζα. **Ποτέ μην τραβάτε το καλώδιο, αλλά πάντα το φιν.**
11. Περιμένετε μερικά λεπτά για να κρυώσει η συσκευή, πριν αφαιρέσετε το μαξιλαράκι πατώματος. **Να προσέχετε όταν απενεργοποιείτε τη συσκευή. Μπορεί να σχηματιστεί μια βρεγμένη περιοχή κάτω από την κεφαλή καθαρισμού.**
12. Ακολουθήστε τις οδηγίες της παραγράφου "Μετά τη χρήση".

Χρήση ως φορητού ατμοκαθαριστή ΠΡΟΣΟΧΗ!

- Κίνδυνος τραυματισμού! Κρατάτε τη συσκευή μόνο από τη χειρολαβή κατά τη λειτουργία της.
 - Πάντα να δουλεύετε με επαρκή φωτισμό.
1. Αφαιρέστε τη μπάρα χειρολαβής και την κεφαλή καθαρισμού από την κυρίως συσκευή και τοποθετήστε τον αντάπτορα ακροφύσιων με το επιθυμητό ακροφύσιο.
 2. Γεμίστε τη δεξαμενή νερού. (δείτε στην ενότητα «Γέμισμα της δεξαμενής νερού»)
 3. Στρέψτε το μοχλό για τον έλεγχο ποσότητας ατμού (8) στη χαμηλότερη ρύθμιση, στρέφοντάς το αριστερόστροφα μέχρι να σταματήσει.
 4. Βάλτε το φιν σε μια σωστά γειωμένη και εύκολα προσβάσιμη πρίζα. Τα LED λειτουργίας (12) πίσω από τη δεξαμενή νερού θα ανάψουν κόκκινα. Περιμένετε μέχρι η συσκευή να φτάσει στη θερμοκρασία λειτουργίας και να ανάψουν μπλε τα LED λειτουργίας.
 5. Ξεκινήστε το καθάρισμα. Πιέστε το διακόπτη On/Off στο πίσω μέρος της συσκευής (13) και θα ξεκινήσει να εκπέμπεται ατμός από το ακροφύσιο. Μπορείτε τώρα να αυξήσετε την ποσότητα του ατμού, στρέφοντας το μοχλό για τον έλεγχο ποσότητας ατμού. **ΣΗΜΕΙΩΣΗ:** Αφού γυρίσετε το μοχλό, θα χρειαστούν μερικά δευτερόλεπτα για να παραχθεί η απαιτούμενη ποσότητα ατμού.
 6. Αφήστε αργά το ακροφύσιο να γλιστρήσει πάνω στο ύφασμα που θέλετε να καθαρίσετε. Όταν σιδερώνετε, περάστε το ακροφύσιο προσεκτικά πάνω-κάτω στο ύφασμα.
 7. Όταν τα LED λειτουργίας αναβοσβήνουν κόκκινα, υπάρχει πολύ λίγο νερό μέσα στη δεξαμενή. Πατήστε το διακόπτη On/Off πριν γεμίσετε τη δεξαμενή. Πριν αλλάξετε το ακροφύσιο ή μόλις τελειώσετε τη δουλειά σας, πατήστε το διακόπτη On/Off και βγάλτε το φιν από την πρίζα. **Ποτέ μην τραβάτε το καλώδιο, αλλά πάντα το φιν.**
 8. Περιμένετε μερικά λεπτά για να κρυώσει η συσκευή. Μετά, μπορείτε να αλλάξετε το ακροφύσιο.
 9. Ακολουθήστε τις οδηγίες της παραγράφου "Μετά τη χρήση".

Μετά τη χρήση

1. Απενεργοποιήστε τη συσκευή και βγάλτε το φιν από την πρίζα.
2. Μετά από κάθε χρήση, βγάξτε τη δεξαμενή νερού από την κυρίως συσκευή και αδειάστε την στο νεροχύτη.
3. Αφήστε τη συσκευή και τα εξαρτήματα να κρυώσουν τελείως.
4. Καθαρίστε τη συσκευή και το μαξιλαράκι πατώματος μετά τη χρήση, όπως περιγράφεται στην παράγραφο "Καθαρισμός και φροντίδα".

Καθαρισμός και φροντίδα ΠΡΟΣΟΧΗ!

- Πριν από κάθε καθαρισμό, βγάλτε το φιν από την πρίζα.
 - Κίνδυνος εγκαύματος! Πάντα να απενεργοποιείτε τη συσκευή, να βγάξετε το φιν από την πρίζα και να αφήνετε τη συσκευή να κρυώνει εντελώς πριν την καθαρίσετε ή αφαιρέσετε εξαρτήματα.
 - Κίνδυνος εγκαύματος! Το μαξιλαράκι πατώματος μπορεί να είναι πολύ καυτό κατά τη χρήση. Γι' αυτό το λόγο, περιμένετε μερικά λεπτά για να κρυώσει τελείως το πανί, πριν το αφαιρέσετε.
 - Ποτέ μη βυθίζετε την κυρίως συσκευή σε νερό ή άλλα υγρά. Βεβαιωθείτε ότι η κυρίως συσκευή, το καλώδιο και το φιν δεν έρχονται σε επαφή με νερό.
 - Ποτέ μην αγγίζετε την κυρίως συσκευή, το καλώδιο ή το φιν με βρεγμένα χέρια.
 - Μην χρησιμοποιείτε διαλυτικά, σύρμα κουζίνας ή άλλα σκληρά καθαριστικά για καθαρισμό. Μπορεί να βλάψουν τη συσκευή.
 - Τα ακροφύσια δεν μπορούν να πλυθούν στο πλυντήριο ρούχων, πιάτων ή να μπουν στο στεγνωτήριο! Αφήστε τα να στεγνώσουν μόνο τους και μην χρησιμοποιήσετε σε καμία περίπτωση πιστολάκι μαλλιών.
-
- Αν χρειάζεται, σκουπίστε την κυρίως συσκευή, τη μπάρα χειρολαβής και τη χειρολαβή με ένα μαλακό, νωπό πανί και στεγνώστε τα με ένα μαλακό πανί.
 - Ξεπλύνετε τα βρώμικα ακροφύσια με χλιαρό νερό και, αν χρειάζεται, με απαλό καθαριστικό. Αφήστε τα να στεγνώσουν μόνο τους.
 - Το μαξιλαράκι πατώματος και το πανί μικροϊνών μπορούν να πλυθούν στο πλυντήριο ρούχων. Ακολουθήστε τις οδηγίες στις ετικέτες τους. **Μην χρησιμοποιείτε μαλακτικό ή χλώριο!**

Αποθήκευση**ΠΡΟΣΟΧΗ!**

- Κίνδυνος εγκαύματος! Πάντα να αφήνετε τη συσκευή να κρυώσει τελείως πριν την αποθηκεύσετε.
- Αδειάστε τη δεξαμενή νερού τελείως πριν αποθηκεύσετε τη συσκευή.
- Μην υποβάλλετε τη συσκευή σε υπερβολικές θερμοκρασίες, μεγάλες μεταβολές στη θερμοκρασία, απευθείας ηλιακό φως ή υγρασία.
- Αποθηκεύστε τη συσκευή σε στεγνό, καθαρό και δροσερό μέρος, που δεν είναι προσβάσιμο σε παιδιά ή ζώα.
- Πριν να χρησιμοποιήσετε ξανά τη συσκευή, θα πρέπει να ελέγχετε πάντα τη δεξαμενή νερού για υπολείμματα νερού και να την αδειάζετε τελείως αν χρειάζεται.

Λύση προβλημάτων

Αν η συσκευή δεν λειτουργεί σωστά, παρακαλούμε δείτε αν μπορείτε να διορθώσετε το πρόβλημα πρώτα μόνοι σας. Αλλιώς, επικοινωνήστε με το τμήμα εξυπηρέτησης πελατών.

Μην επιχειρήσετε να επισκευάσετε μόνοι σας τη συσκευή, αν είναι ελαττωματική.

Πρόβλημα

Η συσκευή δε λειτουργεί. Τα LED λειτουργίας δεν ανάβουν.

Δεν ελευθερώνεται ατμός.

Πιθανή αιτία/Λύση

- Έχει μπει σωστά το φισ στην πρίζα;
- Είναι η πρίζα ελαττωματική; Δοκιμάστε άλλη πρίζα.
- Ελέγξτε την ασφάλεια της παροχής ρεύματος.
- Πιέσατε το διακόπτη On/Off (4) στο μπροστινό μέρος της κυρίως συσκευής; Ο διακόπτης στο πίσω μέρος (13) είναι απενεργοποιημένος όταν έχει εισαχθεί η μπάρα χειρολαβής.
- Έχετε ρυθμίσει αρκετά υψηλά την ποσότητα ατμού; Στρέψτε το μοχλό για την ποσότητα ατμού δεξιόστροφα, για να αυξήσετε την ποσότητα του ατμού.
- Η συσκευή δεν μπορεί να λειτουργήσει ακόμα. Η συσκευή πρέπει να ζεσταθεί για μερικά δευτερόλεπτα, μέχρι να μπορεί να εκπέμψει ατμό.
- Η δεξαμενή νερού είναι άδεια. Γεμίστε τη δεξαμενή νερού.
- Έχει εισαχθεί σωστά η δεξαμενή νερού στην κυρίως συσκευή; Ελέγξτε ότι έχει εισαχθεί σωστά.
- Το ακροφύσιο είναι στομωμένο. Καθαρίστε ακροφύσιο.

Τεχνικά χαρακτηριστικά

Αριθμός μοντέλου:	JJ-SC-005B
Αριθμός προϊόντος:	Z 02851
Παροχή ρεύματος:	220-240 V~, 50 Hz, 1500 W
Τάξη ασφάλειας/επίπεδο:	I, IPX4
Ικανότητα δεξαμενής νερού:	350 ml μέγιστο, περίπου 20 λεπτά χρόνος λειτουργίας, όταν η δεξαμενή είναι γεμάτη

ΕΓΓΥΗΣΗ ΠΡΟΪΟΝΤΟΣ

- Η ΤΗΛΕΜΑΡΚΕΤΙΝΓΚ Α.Ε. εγγυάται τη καλή λειτουργία του προϊόντος.
- Η διάρκεια της εγγύησης ορίζεται σε 2 (δύο) έτη. Η χρονική έναρξη της εγγυήσεως είναι η ημερομηνία αγοράς.
- Η εγγύηση του προϊόντος ισχύει μόνο εφόσον συνοδεύεται από το παραστατικό της αγοράς (απόδειξη λιανικής ή τιμολόγιο)
- Η εγγύηση καλύπτει κατασκευαστικά ελαττώματα και κακοτεχνίες.
- Η εγγύηση δεν καλύπτει βλάβες ή αλλοιώσεις που έχουν προκληθεί από εσφαλμένη ή κακή χρήση του προϊόντος, εκτός των τεχνικών προδιαγραφών και οδηγιών χρήσης που ορίζει ο κατασκευαστής.
- Η ΤΗΛΕΜΑΡΚΕΤΙΝΓΚ Α.Ε. διαθέτει δικό της τεχνικό τμήμα (service) για την επιδιόρθωση και συντήρηση των προϊόντων. Τα προϊόντα προς έλεγχο μπορούν να παραδίδονται στα καταστήματα του δικτύου Telemarketing Store ή να αποστέλλονται στη διεύθυνση της εταιρείας κατόπιν τηλεφωνικής συνεννόησης.
- Η εγγύηση δεν καλύπτει βλάβες που έχουν προκληθεί από μη εξουσιοδοτημένο τεχνικό.

Αποκλειστική διάθεση στην Ελλάδα: ΤΗΛΕΜΑΡΚΕΤΙΝΓΚ Α.Ε. ΣΟΛΩΜΟΥ 56 - 14234 Ν. ΙΩΝΙΑ - 210 2708250